

STRICTO

Bureaux classiques



 **CONCEPTYS**
AMÉNAGEMENT DE BUREAUX

 STRICTO

GARANTIE
10
ANS

Synoptique

PLANS DROITS - avec passe-câbles pré-débouchants

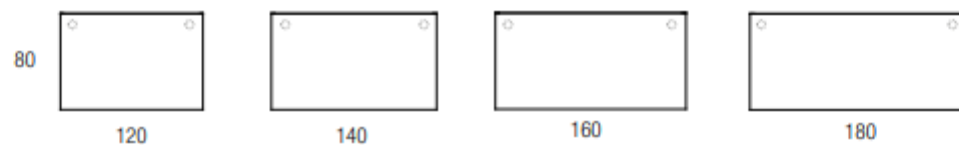

MULTIPOSTES - avec échancrure

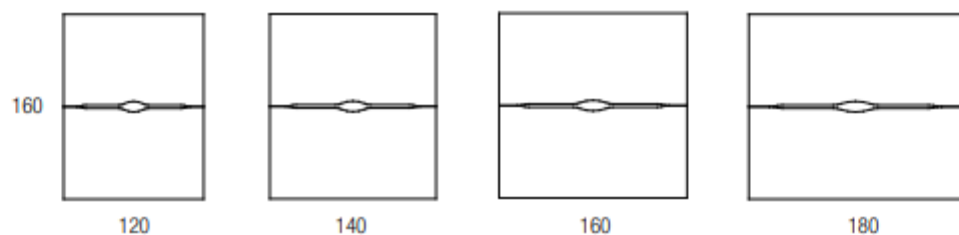

 **CONCEPTYS**
AMÉNAGEMENT DE BUREAUX

 **buronomic**
FABRICANT FRANÇAIS

STRICTO



Plateaux

- Structorex® – Panneaux de particules surfacés mélaminé (PPSM), ép. 25 mm, haute densité 680 kg/m³ (+/-5%), 2 faces décor contrebalancées et traitées anti-reflets.
- Chants droits ABS anti-choc, ép. 2 mm, rayonnés et assortis aux décors des plateaux.
- Inserts métal pour une meilleure résistance à l'arrachement et un montage facilité.
- Plateaux disponibles en P 80 cm (selon synoptique).

2 versions d'électrification :



Passe-câbles pré-débouchants : Plateaux P 80 cm munis de 2 passe-câbles pré-débouchants (Ø 80 mm). Obturateurs électrifiés disponibles en option.

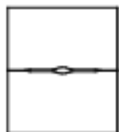

Echancrures : Plateaux des postes face à face équipés d'une échancrure L 22 cm x P 4 cm pour le passage des mains et l'accès à la goulotte optionnelle.

- Plateaux 100% PEFC issus de forêts gérées durablement.
- Certification E1, répondant à la norme NF EN-717-2.
- Classement au feu M3.

Piètements

- Piètements métalliques de type double ruban, en acier finition époxy.
- Tube d'acier soudé, de section carrée 25 x 25 mm.
- Finition époxy laqué disponible : noir (RAL 9005).
- Hauteur des plans de travail 74 cm. Réglage par vérins de stabilisation (Ø 30 mm), course 10 mm, montés sur filetage métal.
- Piètements à hauteur fixe, disponibles en versions poste individuel (P 80 cm) ou partagé multiposte 2 postes face à face (P 160 cm).

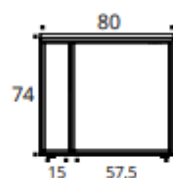

Pied double ruban
vue de profil

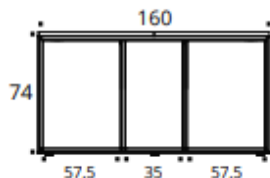

Pied double ruban
multipostes



GARANTIE
10
ANS

Structures

Voiles de fond structurels décentrés :

- Voile de fond structurel Structorex® - Panneaux de particules surfacés mélaminé (PPSM), ép. 25 mm, haute densité 680 kg/m³ (+/-5%), 2 faces décor contrebalancées et traitées anti-reflets.
- Chants droits ABS anti-choc, ép. 2 mm, rayonnés et assortis aux décors des voiles de fond.
- Voile de fond doté de 2 découpes Ø 60 mm, pour le passage des câbles vers une goulotte optionnelle.
- Hauteur sous voile de fond : +/- 40 cm.
- Bureaux individuels (P 80 cm) munis d'1 voile de fond.
- Bureaux multipostes (P 160 cm) munis de 2 voiles de fond.

Poutre métallique (pour plans L 180 cm uniquement) :

- Poutre de section 25 x 25 mm, munie de 2 têtes de fixation pour relier les piètements, assurer une parfaite stabilité et rigidifier les plateaux.
- Hauteur sous poutre : +/- 69 cm.
- Finitions époxy laqué assorties aux piètements : noir (RAL 9005).
- Poutre positionné à 10 cm du bord du plateau côté utilisateur.
- Bureau individuel (P 80 / L 180 cm) muni d'1 poutre.
- Bureau multiposte (P 160 / L 180 cm) muni de 2 poutres.



Bureau individuel
L 180 cm



Bureau partagé
L 180 cm



GARANTIE
10
ANS

Électrification

• Plateaux :



Passe-câbles pré-débouchants : Plateaux P 80 cm munis de 2 passe-câbles pré-débouchants (Ø 80 mm). Obturateurs électrifiés disponibles en option.

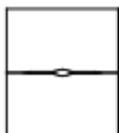

Echancrures : Plateaux des postes face à face équipés d'une échancrure L 22 cm x P 4 cm pour le passage des mains et l'accès à la goulotte optionnelle.

• Goulottes :

► Pour bureaux individuels et multipostes P 80 cm L 120 → L 180 cm.

- Goulotte métallique universelle en tôle d'acier optionnelle.
- Dimensions : P 12 x H 9 x L 60 cm.
- Hauteur utile : H 8 cm.
- Finition époxy noir (RAL 9005).

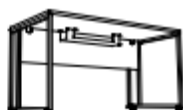
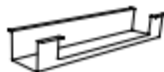

[Options]

• Retour direct L 80 cm x P 60 cm :

- Plateau PPSM-Structurex ép. 25 mm L 80 x P 60 cm.
- Piétement métallique de type ruban, en acier finition époxy.
- Tube d'acier soudé, de section carrée 25 x 25 mm.
- Finition époxy laqué disponible : noir (RAL 9005).
- Positionnable indifféremment en retour à droite ou en retour à gauche.
- Liaison plateau-retour assurée par une platine métallique de dimensions P 55 x L 500 x H 30 mm.



Retour pour bureau individuel



Retour pour bureau partagé



Structure du retour

STRICTO

Les bureaux opératifs **Stricto** présentent une ligne harmonieuse et légère, en renouvelant l'esthétique du piétement métal.

Astucieux, moderne et accessible, **Stricto** se décline en configurations individuelles ou partagées. De style contemporain et design, cette gamme offre les fonctions essentielles pour travailler, échanger ou se réunir.

Video : Comment percer les systèmes pré-débouchants ?



Flashez-moi avec votre smartphone !



CARACTÉRISTIQUES



— Piètement métal —



— Plateaux et voiles de fond (VDF) décors imitation bois ou unis —



STRICTO 

GARANTIE
10
ANS

Plateau

Panneau mélaminé Structurex® ép. 25 mm,
doté de 2 passe-câbles pré-débouchants Ø 80 mm.
Chants ABS anti-choc 2 mm



Structure

Voile de fond structurel en panneau
mélaminé Structurex® ép. 25 mm.

Piètement

Piètements métalliques double ruban en
tube carré 25 x 25 mm, finition noir époxy.

CONCEPTYS
AMÉNAGEMENT DE BUREAUX

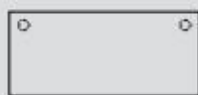

Plateaux dotés
de 2 passe-câbles
pré-débouchants



Plateaux des postes face à face
avec échancrure

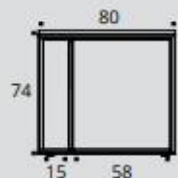

Pied double ruban
vue de profil

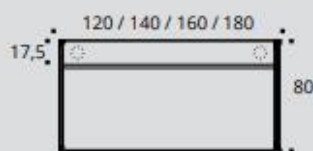

Bureau - vue de dessous

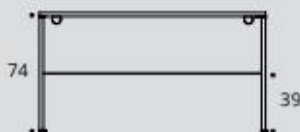

Bureau - vue de face

DESCRIPTIF TECHNIQUE

- Plateaux mélaminés Structurex® ép. 25 mm dotés de 2 passe-câbles pré-débouchants Ø 80 mm. Chants ABS anti-choc 2 mm.
- Piètements métalliques double ruban en tube carré 25 x 25 mm, finition époxy noir.
- Voiles de fond Structurex® ép. 25 mm équipés de découpes pour le passage des câbles. Traverse métal de renfort sur les plans L 180 cm.
- Plateaux des bureaux partagés équipés d'une échancrure L 22 cm x P 4 cm pour le passage des câbles et l'accès à la goulotte optionnelle.
- Panneaux écrans H 40 cm à poser disponibles en option.
- Réglages par vérins Ø 30 mm et de course 10 mm pour corriger les défauts de planéité du sol.

STRICTO

GARANTIE
10
ANS



NOIR



— Piètement métal —

CHÊNE FIL



NEBRASKA



TIMBER



BLANC



ARGILE



NOIR







— Plateaux et voiles de fond (VDF) décors imitation bois ou unis —

 **buromonic**
FABRICANT FRANÇAIS

BUREAUX individuels



P 80 CM

	Dim. (cm)	Réf.	Finition plateau et VDF
Plans droits P 80 / H 74 cm 	L 120	DW605	+ 
	L 140	DW615	+ 
	L 160	DW625	+ 
	L 180	DW635	+ 

Dotés de 2 passe-câbles pré-débouchants Ø 80 mm sous le plateau pour le passage des câbles

Extension / Retour
Sur pied ruban H 74 cm





P 60 / L 80

DW645

+ 

AMÉNAGEMENT DE BUREAUX

► Options

	Dim. (cm)	Réf.	Finition
Goulotte universelle 	P 12 / H 9 / L 60 H utile 8 cm	DP045G	Noir
Obturbateurs 	Se fixent sur les passe-câbles pré-débouchants Ø 80 mm des plateaux. Vendus par lot de 2.	AX065G	Noir
Obturbateur électrifié simple Équipé de 1 PC + 1 USB A 5v Câble d'alimentation de 2 m inclus 	Se fixe sur les passe-câbles pré-débouchants Ø 80 mm des plateaux	DQ135G	Noir





STRICTO

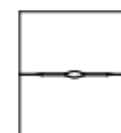

P 160 CM

buronomic
FABRICANT FRANÇAIS

BUREAUX multipostes

	Dim. (cm)	Réf.	Finition plateau et VDF
2 Plans droits P 80 cm face à face P 160 / H 74 cm	L 120	DW655	+
	L 140	DW665	+
	L 160	DW675	+
	L 180	DW685	+

Extension / Retour Sur pied ruban H 74 cm	P 60 / L 80	DW645	+
---	-------------	-------	---

CONCEPTYS
AMÉNAGEMENT DE BUREAUX

► Options

	Dim. (cm)	Réf.	Finition
Goulotte universelle Se fixe sous les plateaux par vis à bois	P 12 / H 9 / L 60 H utile 8 cm	DP045G	Noir



	Description	Réf.	Finition panneau
Panneaux écrans frontaux H 40 cm à poser	L 100 pour plan L 120 cm	DS895	+
	L 120 pour plan L 140 cm	DS905	+
	L 140 pour plan L 160 cm	DS915	+
	L 160 pour plan L 180 cm	DS925	+

Supports métal pour panneau écran à poser	Pour bureaux multipostes	DP975G	Noir
---	--------------------------	--------	------



Comment commander ? 2 plans droits face à face avec échancre P 160 / L 160 cm, piétement **Noir**, plateau décor imitation **Nebraska**= DW675 +

buronomic |